

Mode d'emploi

Réfrigérateur professionnel

Lire le mode d'emploi avant la mise en service

Page 38

F



7082 265-01

GKPV

LIEBHERR

Sommaire

Description de l'appareil.....	38
Recommandations et consignes de sécurité.....	39
Protection de l'environnement.....	39
Émission acoustique de l'appareil.....	39
Domaine d'utilisation de l'appareil.....	40
Classe climatique.....	40
Dimensions de l'appareil.....	40
Mise en place.....	40
Raccordement électrique.....	40
Équipement.....	41
Éléments de commande et de contrôle.....	42
Mise en marche et arrêt de l'appareil.....	42
Régler la langue.....	42
Blocage des touches.....	42
Contrôle de l'alarme.....	42

Menu principal.....	43
Menu 01 Setpoint = réglage de la température.....	43
Menu 03 Degivrage = activation manuelle de la fonction de dégivrage.....	43
Menu 04 Programme = programmes de conservation pré-réglés.....	43
Menu 05 Alarme = liste des alarmes.....	44
Menu 06 Réglages = réglages sur le dispositif électronique de commande.....	45
Alarme externe.....	45
Sonde de produit (disponible en option).....	46
Paramétrages de la sonde de produit.....	46
Nettoyage.....	47
Pannes éventuelles.....	47
Arrêt prolongé.....	47
Inversion du sens d'ouverture de la porte GKPv 6590.....	48

Description de l'appareil

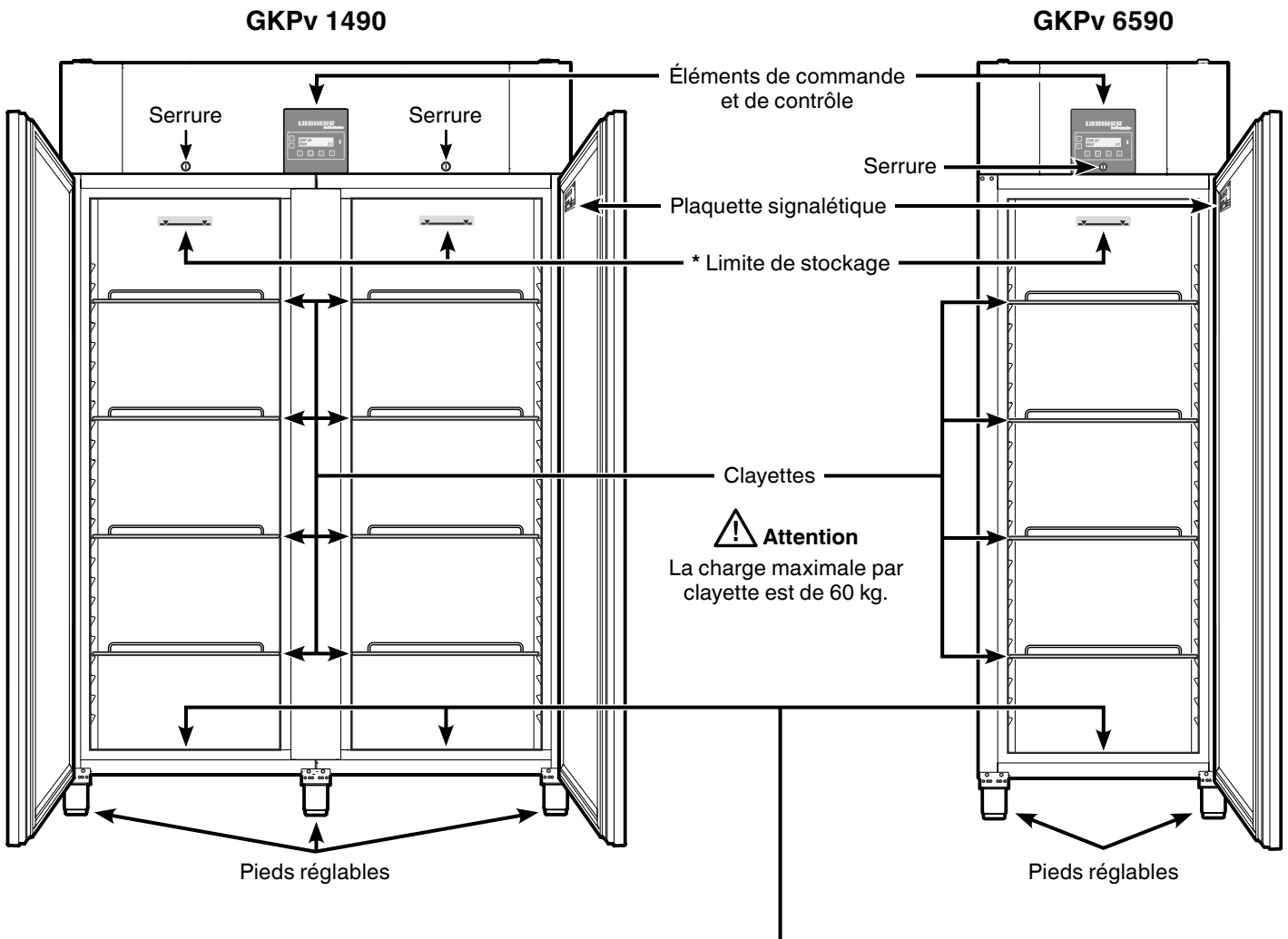

* Limite de stockage →

Sur la clayette du haut, respecter la hauteur limite de stockage afin de permettre une libre circulation de l'air et une répartition uniforme de la température dans toute la cuve.

Orifice d'écoulement pour l'eau de nettoyage

Un tuyau d'écoulement avec un raccord R 3/4 peut être fixé sur la face inférieure de l'appareil.

L'eau s'écoulant lors du nettoyage de la cuve peut alors être évacuée.

Une pièce de raccord en équerre est fournie avec l'appareil.

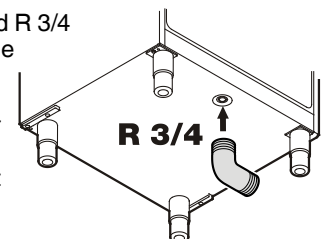

Recommandations et consignes de sécurité

- Afin d'éviter tout accident matériel ou corporel, nous vous recommandons de faire appel à une deuxième personne pour déballer et mettre en place l'appareil.
- Si l'appareil est endommagé avant l'installation, prendre immédiatement contact avec le fournisseur.
- Pour garantir la sécurité de fonctionnement de l'appareil, respecter scrupuleusement les instructions de la notice concernant la mise en place et le raccordement électrique.
- En cas de panne, débrancher l'appareil ou ôter/dévisser le fusible.
- Pour débrancher l'appareil, saisir directement la prise, ne pas tirer sur le câble.
- Afin d'éviter tout risque pour les utilisateurs de l'appareil, les réparations et interventions ne doivent être effectuées que par un Service Après Vente agréé. Cette consigne s'applique également au remplacement du câble d'alimentation.
- Ne pas manipuler de flammes vives ou de sources d'allumage à l'intérieur de l'appareil. Lors du transport et du nettoyage de l'appareil, il convient de veiller à ne pas endommager le circuit frigorifique. En cas de dommages, tenir l'appareil éloigné de toute source d'allumage et bien aérer la pièce.
- Ne pas utiliser le socle, les tiroirs, les portes, etc... comme marchepied ou comme support.
- Cet appareil peut être utilisé par des enfants dès 8 ans et plus, ainsi que des personnes dont les capacités physiques, sensorielles ou mentales sont réduites, ou des personnes dénuées d'expérience ou de connaissance, si elles ont pu bénéficier d'une surveillance ou d'instructions préalables concernant l'utilisation en toute sécurité de l'appareil et comprennent les dangers en résultant. Les enfants ne doivent pas jouer avec l'appareil. Le nettoyage ou la maintenance par l'utilisateur ne doivent pas être réalisés par des enfants sans surveillance.
- Éviter le contact permanent de la peau avec des surfaces froides ou des produits réfrigérés/surgelés. Cela est susceptible de provoquer des douleurs, une sensation d'engourdissement et des gelures. En cas de contact prolongé de la peau, prévoir les mesures de protection nécessaires, comme par ex. l'usage de gants.
- Pour éviter tout risque d'intoxication alimentaire, ne pas consommer d'aliments stockés au-delà de leur date limite de conservation.
- Ne pas conserver de matières explosives ni de produits en bombe à gaz propulseur inflammable (butane, propane, pentane, etc.) dans votre appareil. En cas de fuite éventuelle, ces gaz risquent en effet de s'enflammer au contact d'éléments électriques de votre appareil. Les produits en bombe concernés sont identifiés par l'étiquette indiquant leur composition ou un symbole représentant une flamme.
- Ne pas utiliser d'appareils électriques à l'intérieur de l'appareil.
- L'appareil a été conçu pour être placé dans des locaux fermés. Ne pas exploiter l'appareil dehors ou dans des endroits humides non à l'abri de projections d'eau.

Protection de l'environnement

L'appareil contient des matériaux de valeur et est à amener à un lieu de recyclage spécial. L'élimination d'anciens appareils est à réaliser correctement en respectant les prescriptions et lois locales en vigueur.



Veiller à ne pas endommager le circuit frigorifique de l'appareil lors du transport pour empêcher au réfrigérant y contenu (indications sur la plaquette signalétique) et à l'huile de s'échapper accidentellement.

- Rendre l'appareil inopérant.
- Débrancher l'appareil.
- Sectionner le câble d'alimentation électrique.

AVERTISSEMENT

Risque d'étouffement avec les films et matériaux d'emballage !
Ne pas laisser les enfants jouer avec les matériaux d'emballage.
Déposer les matériaux d'emballage à une déchetterie officielle.

Émission acoustique de l'appareil

Le niveau sonore durant le fonctionnement de l'appareil est inférieur à 70 dB(A) (puissance sonore rel. 1 pW).

Domaine d'utilisation de l'appareil

L'appareil est uniquement conçu pour la réfrigération de denrées alimentaires.

L'appareil n'est pas conçu pour le stockage et la réfrigération de médicaments, de plasma, de préparations de laboratoire ou de substances et produits similaires mentionnés dans la directive européenne 2007/47/CE relative aux dispositifs médicaux.

Un usage abusif de l'appareil peut occasionner des dommages aux marchandises stockées ou entraîner leur détérioration.

Par ailleurs, l'appareil n'est pas adapté à fonctionner dans des locaux à risques d'explosion.

Classe climatique

La classe climatique indique la température ambiante à laquelle l'appareil doit être utilisé pour atteindre la performance frigorifique maximale.

La classe climatique est indiquée sur la plaquette signalétique.

L'emplacement de la plaquette signalétique figure dans le chapitre **Description de l'appareil**.

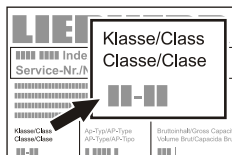

Classe climatique Température ambiante

4 (SN)	+10 °C à +32 °C
4 (N)	+16 °C à +32 °C
4+ (ST)	+16 °C à +38 °C
4+ (SN-ST)	+10 °C à +38 °C
5 (T)	+16 °C à +43 °C
5 (SN-T)	+10 °C à +43 °C

Ne pas utiliser l'appareil en dehors de la plage de température indiquée.

Dimensions de l'appareil

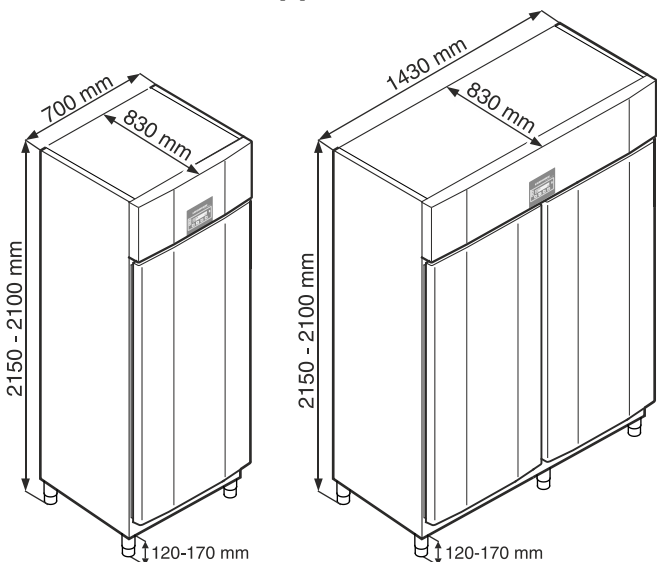

Mise en place

- Éviter d'installer l'appareil à un endroit directement exposé à une source de chaleur (rayons de soleil, cuisinière, chauffage ou autre).
- Le sol doit être horizontal et plan. Pour compenser les irrégularités du sol, ajuster les pieds réglables en hauteur.

Pour régler la hauteur, visser ou dévisser les pieds réglables. →

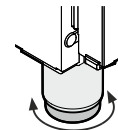

AVERTISSEMENT !

La hauteur du pied réglable peut être ajustée de 120 mm à 170 mm.

Ne pas dépasser une hauteur de 170 mm ! La partie inférieure du pied réglable peut se détacher et l'appareil risque de se renverser.

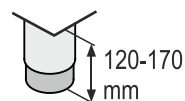

Cela peut entraîner des blessures graves voire mortelles.

- Le site d'installation de votre appareil doit impérativement être conforme à la norme EN 378, à savoir un volume de 1 m³ pour 8 g de fluide réfrigérant type R 290a, pour interdire toute formation de mélange gaz-air inflammable en cas de fuite dans le circuit frigorifique. Les données relatives à la masse de réfrigérant sont indiquées sur la plaquette signalétique à l'intérieur de l'appareil.
- La distance séparant l'arête supérieure de l'appareil du plafond doit être d'au moins 30 cm.

Ne pas recouvrir ou obstruer les orifices et les grilles de ventilation. →

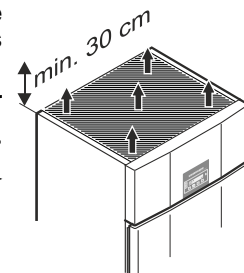

Raccordement électrique

Seul le **courant alternatif** doit être utilisé pour alimenter l'appareil.

La tension et la fréquence admissibles sont indiquées sur la plaquette signalétique. L'emplacement de la plaquette signalétique figure dans le chapitre **Description de l'appareil**.

La prise doit être mise à la terre conformément aux normes électriques et protégée par un fusible.

Le courant de déclenchement du fusible doit être situé entre 10 A et 16 A.

La prise ne doit pas se trouver derrière l'appareil et doit être facilement accessible.

Ne pas brancher l'appareil à une rallonge ou à une multiprise.

Ne pas utiliser d'onduleurs (conversion du courant continu en courant alternatif ou triphasé) ou de "fiches économie d'énergie". Risque d'endommagement du système électronique !

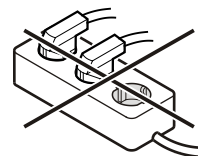

Équipement

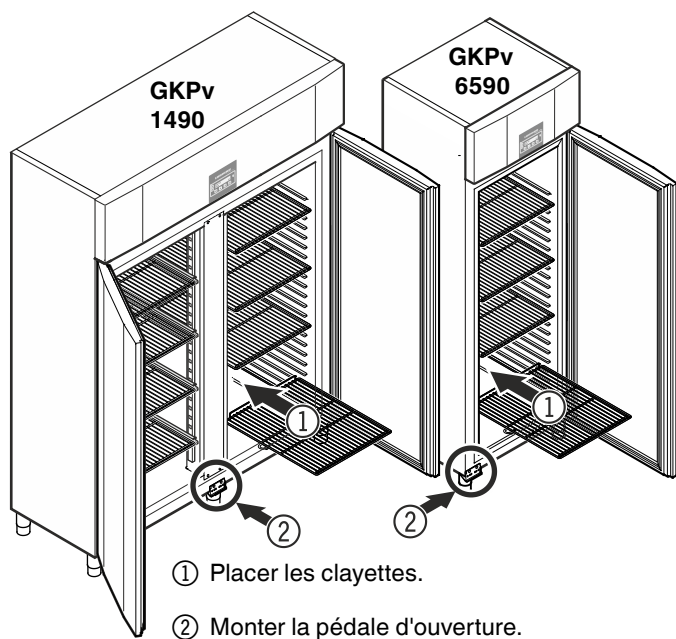

Montage de la pédale d'ouverture du GKPv 6590

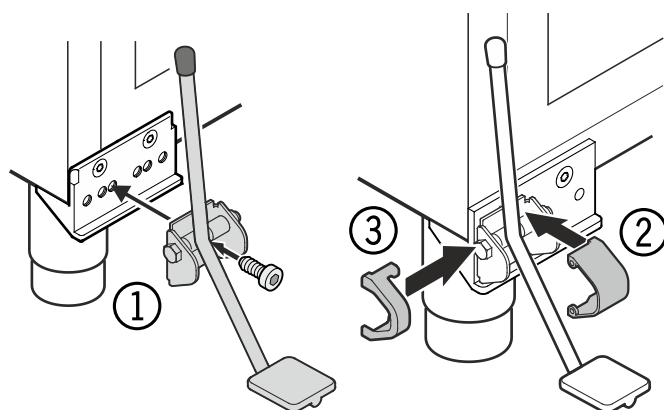

Le montage de la pédale d'ouverture avec ouverture de la porte à gauche est décrit dans le chapitre "Inversion du sens d'ouverture de la porte" (page 48).

Montage de la pédale d'ouverture du GKPv 1490

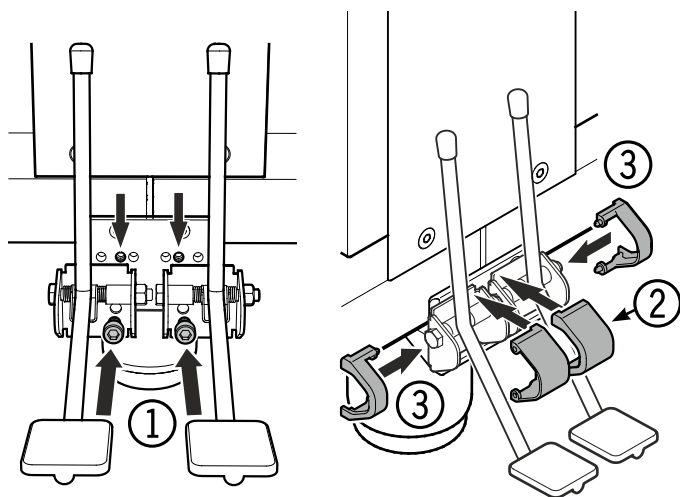

Serrure de sécurité

La serrure est équipée d'un mécanisme de sécurité.

Fermer l'appareil à clé

- Insérer la clé en suivant la direction 1 indiquée.
- Tourner la clé à 180° (2).

Pour ouvrir de nouveau l'appareil, procéder aux étapes dans le même ordre.

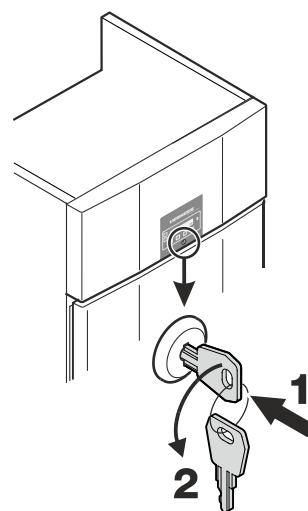

Équipement du GKPv 1490

Placer les glissières fournies à gauche et à droite des barres verticales.

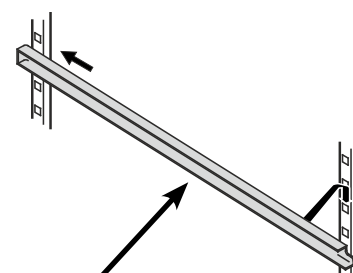

Insérer d'abord la glissière à la hauteur souhaitée dans l'encoche arrière puis dans celle de devant.

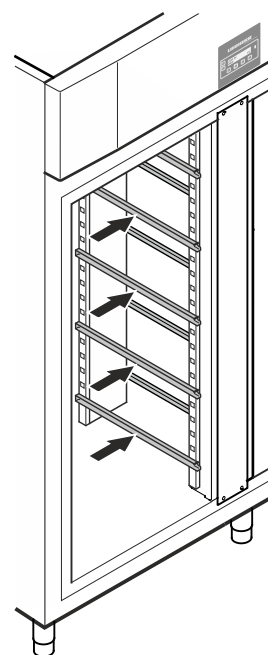

Clayettes intermédiaires

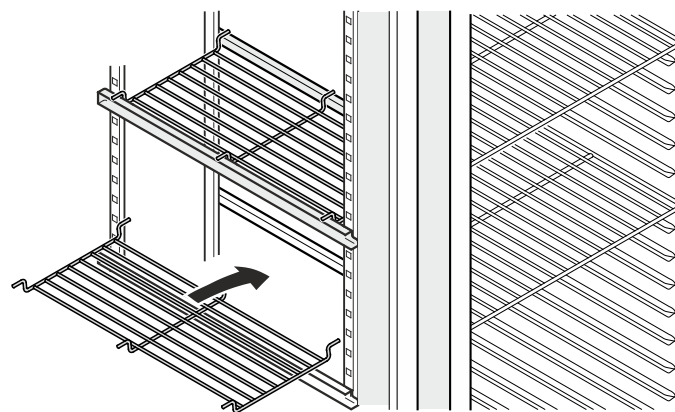

Placer les clayettes intermédiaires sur les glissières.

Remarque

La charge maximale par clayette intermédiaire est de 20 kg.

Éléments de commande et de contrôle



- ① Touche **ON/OFF** (mise en marche et arrêt de l'appareil)
- ② Touche **Menu** (activer le menu principal)
- ③ Touches de sélection
- ④ Touche **Set** (Enter)
- ⑤ Touche d'arrêt **alarme sonore**
- ⑥ Affichage (affichage indiqué ci-dessus = affichage standard)

Remarque : la touche **Menu** permet d'annuler tous les réglages effectués par erreur. L'appareil repasse alors à l'affichage standard sans nouveau réglage.

Mise en marche et arrêt de l'appareil

Il est recommandé de nettoyer l'appareil avant la mise en service (voir chapitre "**Nettoyage**" pour de plus amples détails).

- Brancher l'appareil - l'affichage indique **OFF**.

Mise en marche

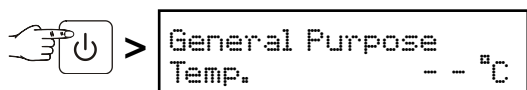

Arrêt

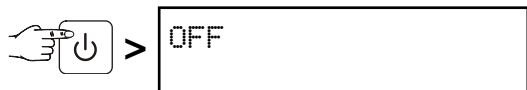

3 secondes

Touche **Set**

Si vous appuyez sur la touche **Set** en mode d'affichage standard, la date et l'heure s'affichent.

JJ/MM/AA
hh:mm:ss

En appuyant de nouveau sur la touche **Set**, l'appareil repasse à l'affichage standard. **Le retour à l'affichage standard ne s'effectue pas automatiquement !**

Régler la langue

Remarque : l'appareil est initialement configuré en **anglais**.

Si vous souhaitez conserver cette langue, il n'est pas nécessaire d'effectuer les réglages suivants.

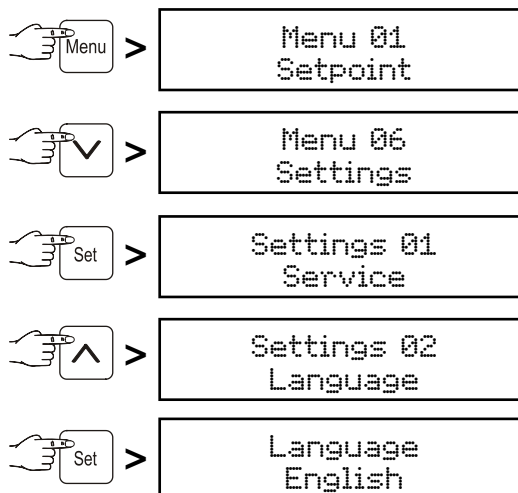

Sélectionner la langue souhaitée à l'aide des touches **down arrow** et **up arrow**.

Presser la touche **Set** > Tous les textes de menu apparaissent alors dans la langue sélectionnée.

En appuyant sur la touche **Menu**, l'appareil repasse à l'affichage standard.

Si aucune touche n'est activée en l'espace de 60 secondes, l'électronique commute automatiquement.

Blocage des touches

Le blocage des touches permet de protéger l'électronique contre tout changement intempestif.

Activer le blocage des touches

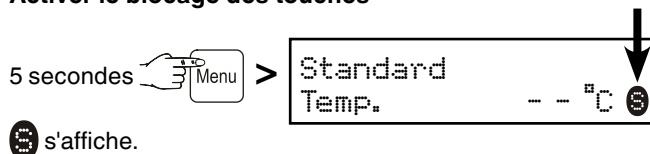

Pour désactiver le blocage des touches, appuyer de nouveau pendant 5 secondes.

Menu principal

Appuyer sur la touche **Menu**.

Les touches **down arrow** et **up arrow** permettent de sélectionner l'une des options de menu.

- Menu 01
Setpoint = réglage de la température
- Menu 02
Humidite = réglage du degré hygrométrique
- Menu 03
Degivrage = activation manuelle de la fonction de dégivrage
- Menu 04
Programme = programmes de conservation pré-réglés
- Menu 05
Alarme = liste des alarmes
- Menu 06
Réglages = réglages sur le dispositif électronique de commande

Menu 01 Setpoint = réglage de la température

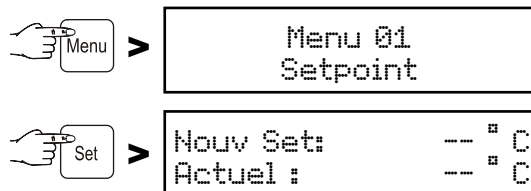

Ensuite, la température actuelle est indiquée en bas de l'affichage et la température souhaitée en haut.

Abaisser la température à l'aide de la touche = plus froid, élever la température à l'aide de la touche = plus chaud.

Accepter le nouveau réglage en appuyant sur la touche ou interrompre la procédure sans nouveau réglage en appuyant sur la touche .

Menu 02 Humidite = réglage du degré hygrométrique

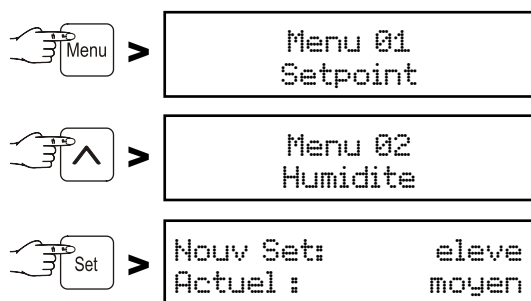

Le réglage actuel du degré hygrométrique est indiqué en bas de l'affichage et le degré hygrométrique désiré en haut.

Sélectionner le degré hygrométrique souhaité (élevé, moyen, faible) à l'aide des touches et .

Accepter le nouveau réglage en appuyant sur la touche ou interrompre la procédure sans nouveau réglage en appuyant sur la touche .

Menu 03

Dégivrage = activation manuelle de la fonction de dégivrage

Le dégivrage est automatique.

Lorsque la porte est restée longtemps mal fermée, une grande quantité de glace peut se former à l'intérieur de l'appareil ou sur la plaque réfrigérante. Dans ce cas, il faut activer prématurément la fonction de dégivrage.

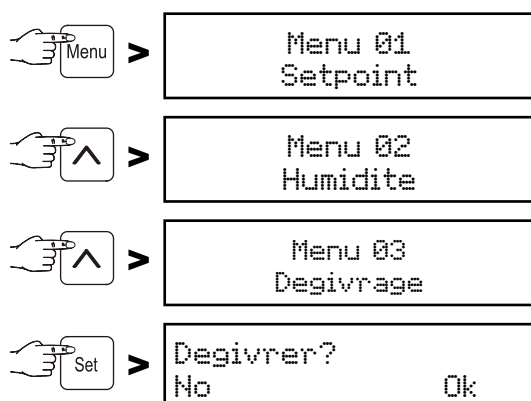

Appuyer sur la touche pour lancer le dégivrage ou appuyer sur la touche pour interrompre la procédure.

Menu 04 Programme

= programmes de conservation pré-réglés

Lorsque l'appareil est utilisé pour le stockage de produits spécifiques, vous pouvez régler différents programmes de conservation. L'atmosphère de l'appareil se règle en fonction de l'usage auquel l'appareil est destiné (température, hygrométrie).

Les programmes suivants sont disponibles :

P01 Standard

Conservation des aliments en général

P02 Produits Laitiers

P03 Viande 1

Conservation de la viande pour une utilisation immédiate (température de 1°C)

P04 Viande 2

Conservation de la viande à long terme (température de -1°C)

P05 Cook & Chill

Conservation de plats précuits

P06 Poisson

P07 Vin Rouge

P08 Vin Blanc

P09 Fromage

P10 Pâtisserie 1

Conservation des pâtisseries par hygrométrie élevée

P11 Pâtisserie 2

Conservation des pâtisseries par hygrométrie moyenne

Réglage des programmes de conservation :

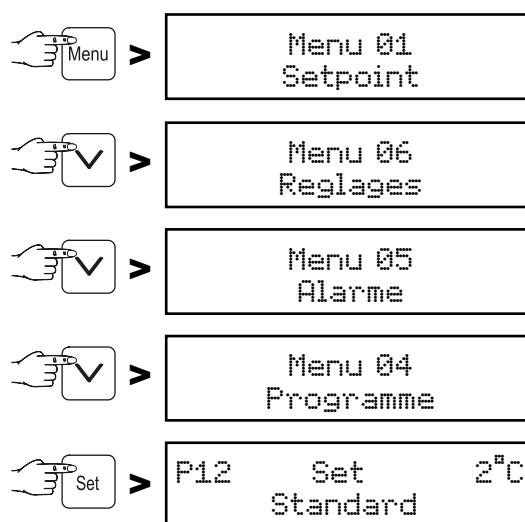

Sélectionner le programme souhaité à l'aide des touches et .

Accepter le nouveau réglage en appuyant sur la touche ou interrompre la procédure sans nouveau réglage en appuyant sur la touche .

Menu 05

Alarme = liste des alarmes

Les situations d'alarme sont enregistrées et peuvent être consultées en cas de besoin.

Il est possible de régler immédiatement le problème lié à l'alarme suivante :

```
Porte Ouverte
Temp.          -- °C
```

Lorsque la porte est restée ouverte, l'affichage indiqué ci-dessus clignote en alternance avec l'affichage standard. L'alarme sonore retentit au bout de 240 s.

Appuyer sur la touche  pour éteindre l'alarme sonore. Fermer la porte de l'appareil.

Les indications de défaut suivantes requièrent un contrôle des produits stockés :

1.

```
ALL Coupure el.
Temp.          -- °C
```

L'affichage indiqué ci-dessus clignote en alternance avec l'affichage standard.

Cette indication s'affiche après une coupure de courant.

En appuyant sur la touche , l'affichage s'éteint.

Consulter la durée de la coupure de courant et la température maximale atteinte à l'intérieur de l'appareil. Voir le chapitre "Consulter les situations d'alarme enregistrées".

2.

```
Haute Temp Chamb
Temp.          -- °C ↑
```

```
Basse Temp Chamb
Temp.          -- °C ↓
```

L'affichage indiqué ci-dessus clignote en alternance avec l'affichage standard.

L'alarme sonore retentit.

Appuyer sur la touche  pour éteindre l'alarme sonore.

Ce cas peut se présenter :

- lorsque, la porte de l'appareil étant restée ouverte trop longtemps, de l'air chaud ambiant s'est introduit dans l'appareil ;
- à la suite d'une coupure de courant trop longue ;
- sur un appareil défectueux.

Cette alarme peut se déclencher lorsqu'une grande quantité de produits chauds a été introduite dans l'appareil. Dans ce cas, il ne s'agit pas d'un défaut.

Consulter la durée de l'augmentation de la température et la température maximale atteinte à l'intérieur de l'appareil. Voir le chapitre "Consulter les situations d'alarme enregistrées".

Dans les deux cas, les produits doivent être contrôlés et une décision doit être prise quant à leur utilisation ultérieure !

Toute autre indication de défaut nécessite l'intervention du S.A.V.

Consulter les situations d'alarme enregistrées

 >

```
Menu 01
Setpoint
```



 >

```
Menu 06
Reglages
```

 >

```
Menu 05
Alarme
```

 > La dernière alarme s'affiche.

30 situations d'alarme sont enregistrées. Le plus grand numéro d'identification (A_ _) correspond à la dernière alarme. À l'aide des touches  et , sélectionner une des alarmes s'étant déclenchée jusqu'à présent.

 >

```
A01  Porte Ouverte
S hh:mm JJ/MM/AA
```

Début de la situation d'alarme avec heure et date.

 >

```
A01  Porte Ouverte
E hh:mm JJ/MM/AA
```

Fin de la situation d'alarme avec heure et date.

 >

```
A01  Porte Ouverte
Temp Max -- °C
```

Température la plus haute atteinte à l'intérieur de l'appareil.

Revenir à l'affichage standard à l'aide de la touche .

Remarque

Suite à cette requête, les informations sur l'alarme sont automatiquement supprimées de l'affichage.

Contrôle de l'alarme

Afin de vérifier si la fonction d'alarme est intacte, il convient d'effectuer régulièrement un contrôle de l'alarme.

5 secondes  >

```
Alarm Test
```

L'affichage clignote et l'alarme sonore retentit. Le contrôle de l'alarme s'achève automatiquement au bout de quelques secondes.

Menu 06

Reglages = réglages sur le dispositif électronique de commande

Reglages 01
Service

Ces réglages ne peuvent être effectués que par le S.A.V.

Reglages 02
Langue

Réglage de la langue dans laquelle l'affichage doit se faire. Voir le paragraphe "**Régler la langue**".

Reglages 03
Regler Horloge

Réglage de l'heure et de la date.

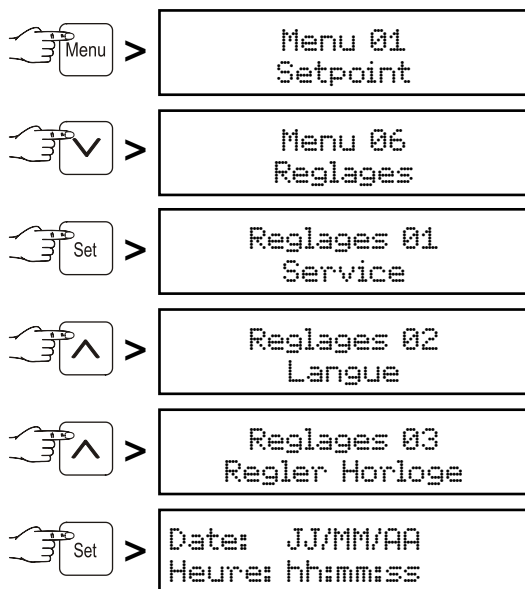

La valeur à modifier clignote et peut être modifiée à l'aide des touches et .

Enregistrer en appuyant sur la touche .

Revenir à l'affichage standard à l'aide de la touche .

Le passage de l'heure d'été à l'heure d'hiver (et inversement) **ne** s'effectue **pas** automatiquement.

Reglages 04
Entrees/Sorties

Ces réglages ne peuvent être effectués que par le S.A.V.

Reglages 05
Communication

Cette option du menu est décrite dans la documentation incluse dans le jeu d'accessoires "Interprétation des données en série".

Reglages 06
Display

Réglage pour un éclairage de l'affichage en continu.

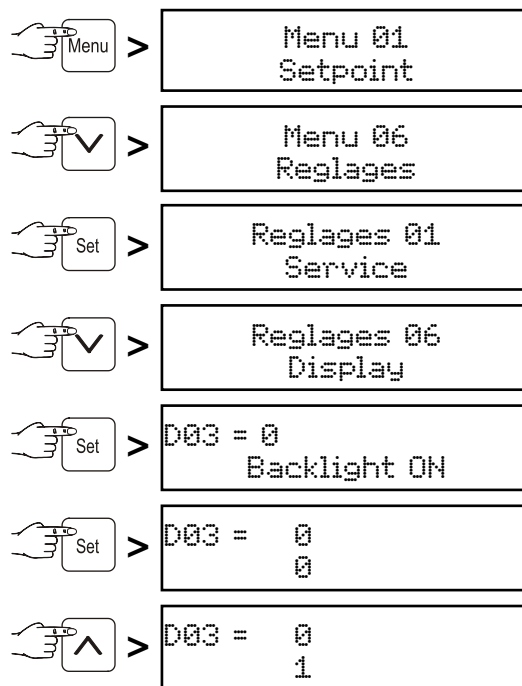

Enregistrer en appuyant sur la touche .

Revenir à l'affichage standard à l'aide de la touche .

L'affichage est désormais éclairé en continu.

Alarme externe

L'appareil peut être raccordé à un dispositif d'alarme externe.

Un contact d'alarme sans potentiel et une interface RS485 sont disponibles.

Un kit d'adaptation pour l'interprétation des données en série via l'interface RS485 est disponible auprès du revendeur ou du service après-vente.

Le raccordement de l'appareil à un dispositif d'alarme externe doit être effectué uniquement par un spécialiste formé à cet effet !

Sonde de produit (disponible en option)

La sonde de produit permet de mesurer et de relever la température à n'importe quel endroit de la cuve.

Débrancher la prise !

1. Insérer la sonde dans l'ouverture du compartiment du groupe et la positionner à l'intérieur de l'appareil.

Étanchéiser l'ouverture à l'aide d'une pâte d'étanchéité !

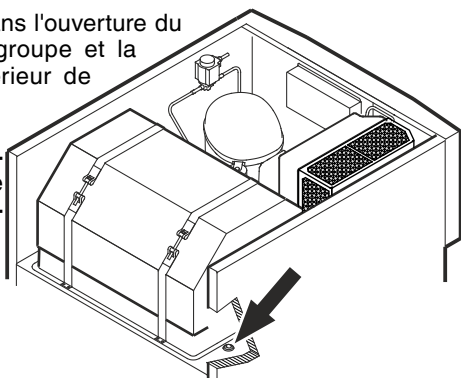

2. Dévisser la vis située sur la partie inférieure du panneau frontal. Rabattre le panneau frontal vers le haut.

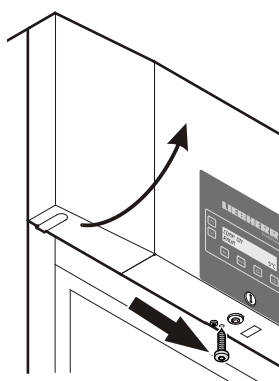

3. Brancher le connecteur de la sonde de produit.

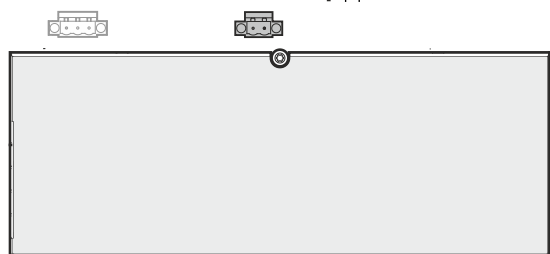
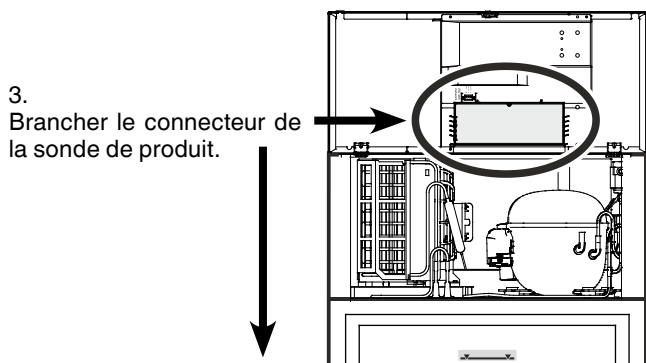

4. Fermer le panneau frontal et le fixer à l'aide de la vis.

Paramétrages de la sonde de produit

• Brancher l'appareil - l'affichage indique OFF.

	>	Standard Produit -- °C
	>	Menu 01 Setpoint
	>	Menu 06 Reglages
	>	Reglages 01 Service
	>	Reglages 09 Regler Alarm
	>	Contrôle capteur OFF
	>	Contrôle capteur OFF ← clignote
	>	Contrôle capteur ON ← clignote

Enregistrer en appuyant sur la touche **Set**.

À partir de maintenant, la sonde est contrôlée par le système électronique. En cas de défaut de la sonde, une alarme se déclenche.

Réglage des seuils d'alarme

	>	A12= - 45 °C P bas alarme
	>	A12= - 45 °C - 45 °C ← clignote

Sélectionner le réglage souhaité à l'aide des touches **▼** ou **▲**.

Enregistrer en appuyant sur la touche **Set**.

	>	A13= 45 °C P haut alarme
	>	A13= 45 °C 45 °C ← clignote

Sélectionner le réglage souhaité à l'aide des touches **▼** ou **▲**.

Enregistrer en appuyant sur la touche **Set**.

Lorsqu'un retardement d'alarme doit être réglé, procéder selon les étapes mentionnées dans le chapitre ci-après ou revenir à l'affichage standard en pressant la touche **Menu**.

Réglage du retardement de l'alarme

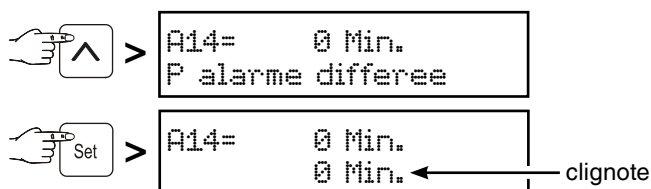

Sélectionner le réglage souhaité à l'aide des touches ou .

Enregistrer en appuyant sur la touche .

Revenir à l'affichage standard à l'aide de la touche .

Remarque

En mode d'affichage standard, il est possible de commuter entre la sonde de produit, la sonde de température standard, les deux sondes et la date/l'heure via la touche .

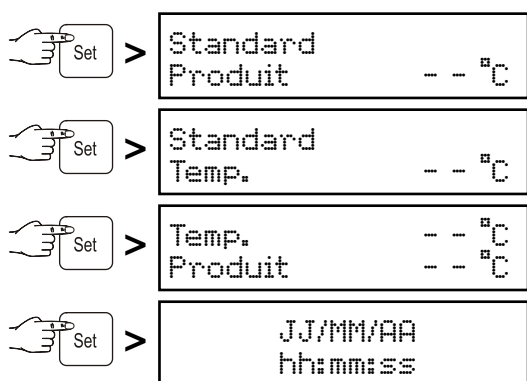

Nettoyage

Nettoyer l'appareil au moins 2 fois par an !

Avant de procéder au nettoyage, arrêter impérativement l'appareil. Pour cela, débrancher la prise ou mettre hors circuit les protections électriques situées en amont.

- Sortir les denrées de l'appareil et les conserver dans un endroit frais.
- Nettoyer l'intérieur et les équipements intérieurs de l'appareil avec de l'eau tiède mélangée à de faibles quantités de produit à vaisselle. N'utiliser ni détergents sableux ou acides, ni solvants chimiques.

Ne pas employer d'appareils de nettoyage à vapeur : risque de dommages matériels et de blessures !

- Éviter que l'eau de nettoyage ne s'infilte dans les parties électriques et par la grille de ventilation.
- Essuyer soigneusement tous les éléments avec un chiffon sec.
- Nettoyer les **appareils en version acier inox** avec un produit nettoyant pour acier inox vendu habituellement dans le commerce.

N'utiliser jamais d'éponge abrasive/grattoir, de produits de nettoyage concentrés, de détergents sableux, fortement chlorurés ou acides ou de solvants chimiques ; vous risqueriez d'endommager les surfaces et de provoquer leur corrosion.

Nettoyage du filtre anti-poussière

Nettoyer le filtre anti-poussière au moins 2 fois par an !

Débrancher la prise !

1. Tirer le filtre anti-poussière vers le haut.
2. Nettoyer le filtre anti-poussière avec de l'eau et du produit vaisselle.
3. Remonter le filtre anti-poussière.

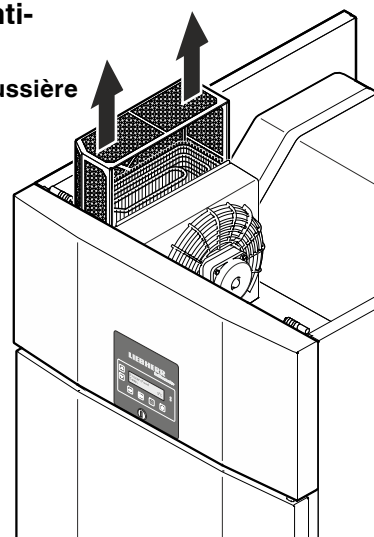

Pannes éventuelles

Vous pouvez remédier vous-même aux pannes suivantes en contrôlant les causes possibles :

• L'appareil ne fonctionne pas :

- L'appareil est-il en position marche ?
- La prise de courant est-elle bien enfoncée ?
- Le fusible de la prise est-il en bon état ?

• La température n'est pas assez basse :

- Le réglage de la température est-il correct ? (voir chapitre "Réglage de la température")
- Une quantité excessive de produits frais a peut-être été introduite dans l'appareil ?
- Le thermomètre supplémentaire placé dans l'appareil indique-t-il la bonne température ?
- La ventilation est-elle correctement assurée ?
- L'appareil a-t-il été installé trop près d'une source de chaleur ?

Si aucune des raisons mentionnées ci-dessus n'aide à résoudre le problème et que vous ne pouvez remédier vous-même à la panne, veuillez alors consulter votre S.A.V. le plus proche en lui indiquant la désignation ①, le numéro S.A.V. ② et le numéro de l'appareil ③ figurant sur la plaquette signalétique.

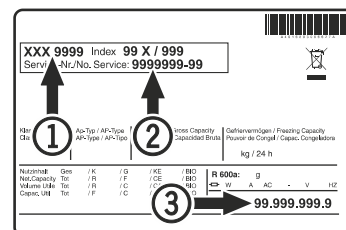

L'emplacement de la plaquette signalétique figure dans le chapitre **Description de l'appareil**.

Arrêt prolongé

Lorsque votre appareil doit rester longtemps sans fonctionner, débrancher la prise ou retirer/dévisser les fusibles situés en amont. Nettoyer l'appareil et laisser la porte ouverte afin d'éviter la formation d'odeurs.

Cet appareil est conforme aux prescriptions de sécurité applicables et satisfait ainsi aux prescriptions définies par les directives CE 2004/108/CE et 2006/95/CE.

Inversion du sens d'ouverture de la porte GK Pv 6590

L'inversion du sens d'ouverture de la porte ne peut être effectuée que par un personnel spécialisé.

Pour procéder à l'inversion, l'intervention de deux personnes est nécessaire.

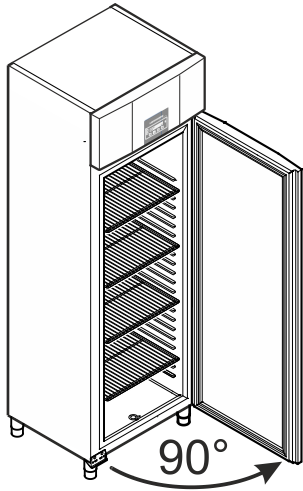

1. Ouvrir la porte à 90° env.

Remarque importante

La porte doit être ouverte à 90° avant de démonter le support inférieur.

Cela permet de maintenir dans la position requise pour le montage le mécanisme de fermeture automatique intégré dans la porte.

⚠ AVERTISSEMENT !

Le démontage et le remontage de la porte alors qu'elle est fermée risquent d'endommager le mécanisme de fermeture automatique dès la première ouverture de la porte.

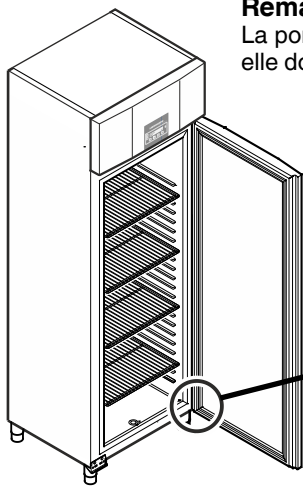

Remarque importante

La porte étant particulièrement lourde, elle doit être tenue par une personne.

2. Dévisser le support. Retirer la porte par le bas.

3. Retirer le bague de roulement du palier supérieur de la porte.

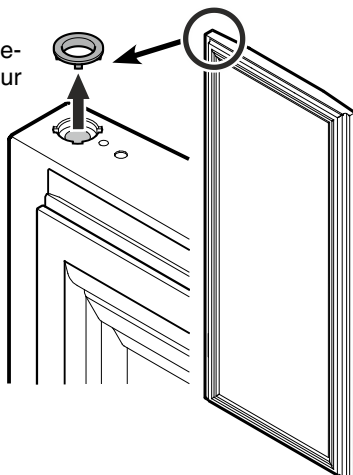

4. Retirer les éléments de roulement du support.

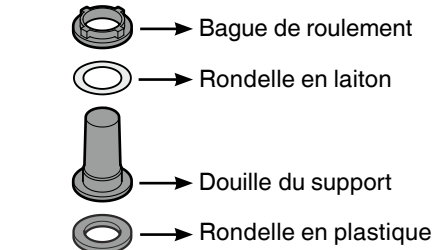

Remarque concernant le point 4

La douille avec la rondelle en laiton et la bague peut rester coincée dans le palier de porte lors du retrait du support. Dans ce cas, il faut la retirer.

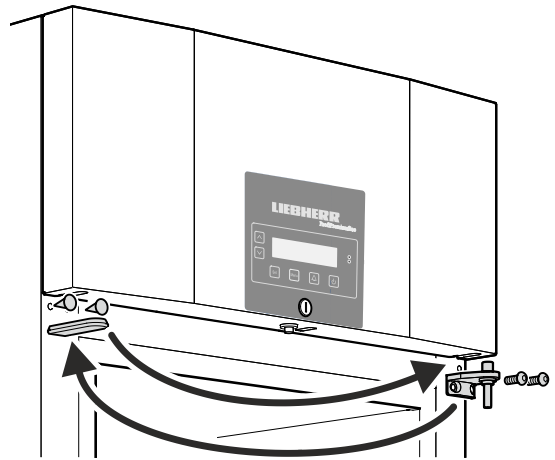

5. Inverser le support supérieur et les caches.

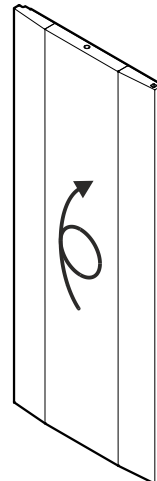

6. Tourner la porte de 180°.

7. Insérer la bague de roulement et la douille dans le palier supérieur de la porte.

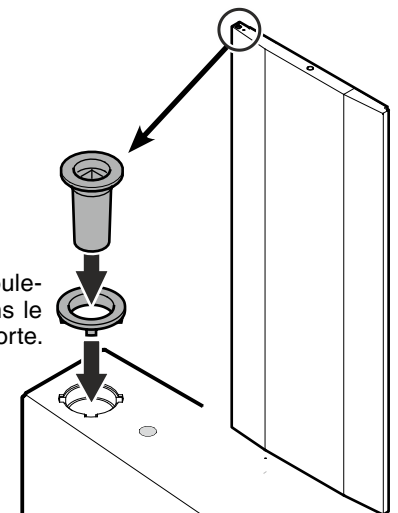

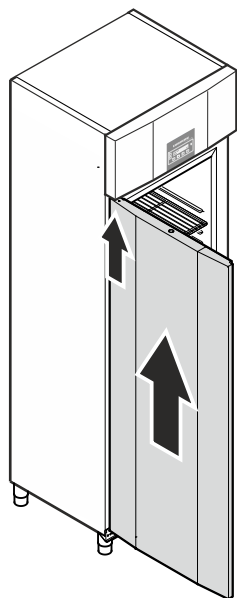

8. En position ouverte à 90°, suspendre la porte dans la tige à section carrée du haut.

⚠ AVERTISSEMENT !

Monter impérativement la porte avec un angle d'ouverture de 90°.

Le montage de la porte alors qu'elle est fermée risque d'endommager le mécanisme de fermeture automatique dès la première ouverture et fermeture de la porte.

Remarque importante

La porte étant particulièrement lourde, elle doit être tenue par une personne.

9. Placer les éléments de roulement sur le support.

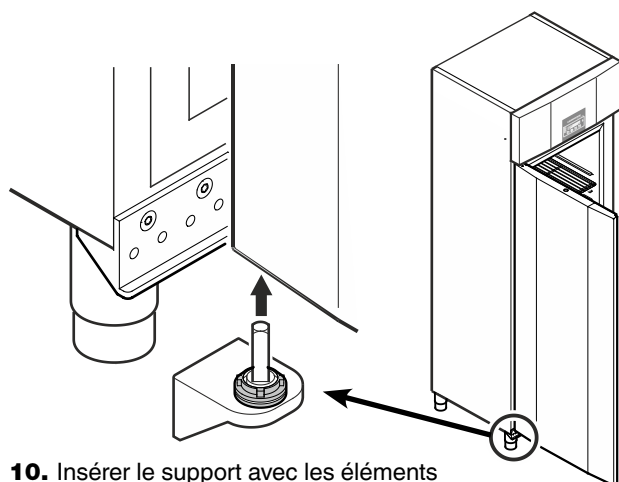
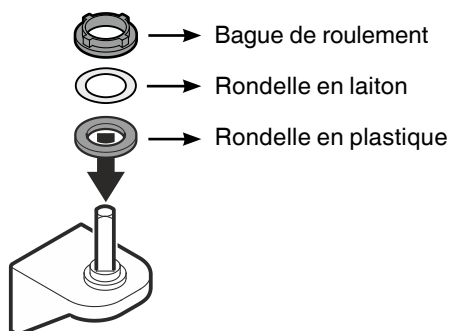

10. Insérer le support avec les éléments pivotants dans le palier inférieur de la porte.

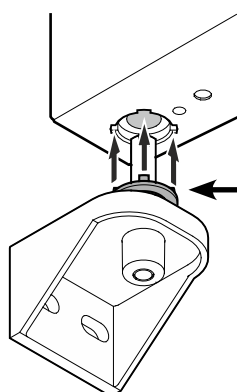

Remarque concernant le point 10

Les picots de la bague de roulement doivent être placés en face des encoches du palier de la porte.

Si nécessaire, tourner légèrement la bague supérieure.

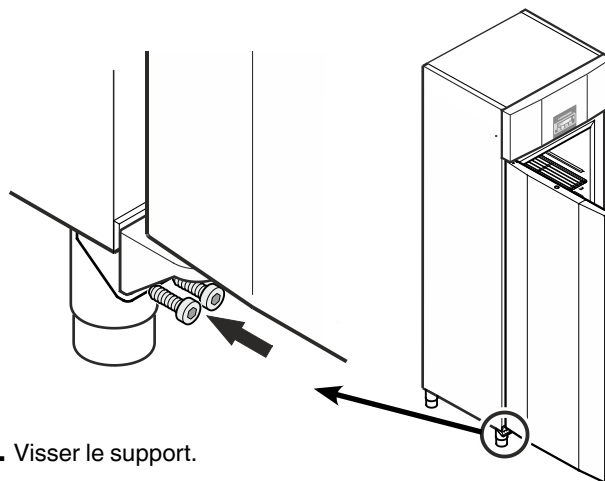

11. Visser le support.

Montage de la pédale d'ouverture en cas d'ouverture de la porte à gauche

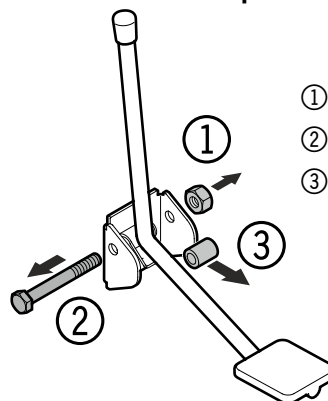

④ Déplacer la pédale avec le ressort vers la droite. Replacer la douille d'écartement.

⑤ Insérer la vis.

⑥ Visser l'écrou et la serrer légèrement.

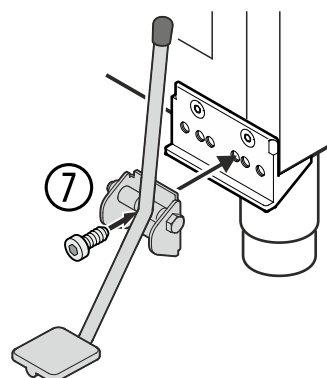
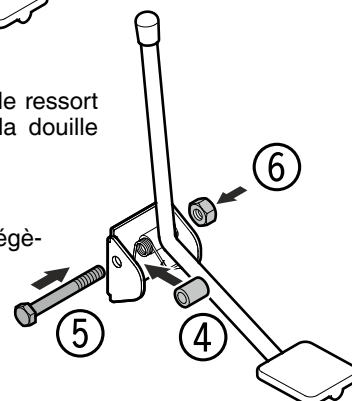

⑦ Visser la pédale (troisième trou en partant de la droite).

⑧ Mettre les caches en place.

